

Installing Alligator® Rivet Fasteners with MART Installation Tool

Instructions for Installation Instrucciones para su Instalación Montagehinweise Méthode d'Installation

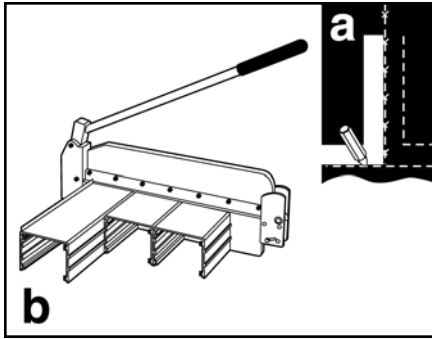

1. **WARNING: Blade is sharp.** (a) Square belt using centerline method. (b) Cut belt using 14" Belt Cutter.

ADVERTENCIA: La hoja es filosa. (a) Escuadrar la banda utilizando el método de línea central. (b) Cortar la banda con una Cortadora de 14".

ACHTUNG: Klinge ist scharf. (a) Band rechtwinklig ablängen. (b) Band mit 350 mm Bandschneider ablängen.

ATTENTION: La lame est aiguisée. (a) Coupez la courroie à angles droits. (b) Coupez la courroie avec un cutter 350 mm.

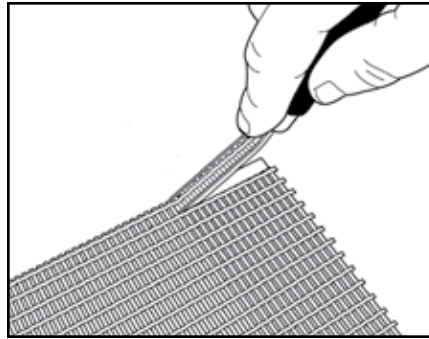

2. For rough-top belt, skive belt 3/4"-1" (20-25mm) from the belt end. Completely remove rough-top only.

Para bandas de superficie rugosa, desbastar 3/4"-1" (20-25mm) en el extremo de la banda. Remover completamente la superficie rugosa solamente.

Bei einer rauen Bandstruktur diese ca. 20 bis 25 mm vom Bandende abhobeln. Nur Bandstruktur komplett abnehmen.

Rabotez le revêtement supérieur de la courroie sur environ 20 à 25 mm de l'extrémité en laissant toujours une couche de caoutchouc.

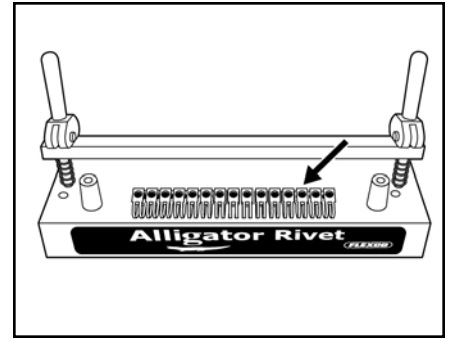

3. Insert fastener strip into the tool with the Alligator logo face up.

Insertar en la herramienta la tira de grapas con el logo de Alligator hacia arriba.

Verbinderstreifen in das Montagegerät einlegen (Alligator Logo zeigt nach oben).

Insérez l'agrafe dans l'outil de montage (signe Alligator en haut).

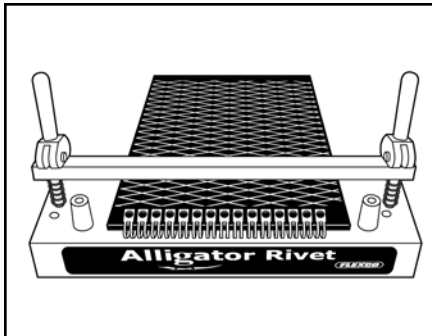

4. (a) Insert skived belt end into fastener strip and against belt stops. (b) Align belt with appropriate belt edge guide.

(a) Insertar en el extremo desbastado la tira de grapas hasta que tope con la banda. (b) Alinear el borde de la banda con la guía adecuada.

(a) Abgehobeltes Bandende in den Verbinderstreifen bis zum Bandstopp einlegen. (b) Band mit geeigneter Schablone ausrichten.

(a) Placez la courroie rabotée en butée dans l'agrafe. (b) Alignez la courroie avec un gabarit approprié.

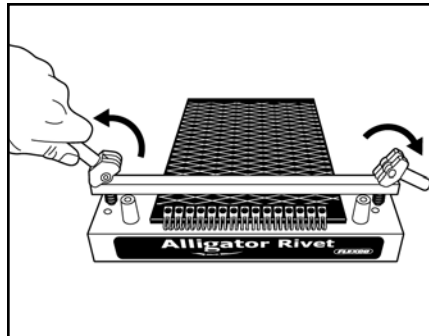

5. **NOTE: Clamp levers are adjustable to meet belt thickness.** Clamp belt securely.

NOTA: Las palancas se ajustan de acuerdo al espesor de la banda. Asegurar la banda con la abrazadera.

MERKE: Klemmhebel können auf die entsprechende Bandstärke eingestellt werden. Band fest einspannen.

NOTEZ: Les leviers de serrage peuvent être ajustés suivant les épaisseurs de courroie. Serrez la courroie fermement.

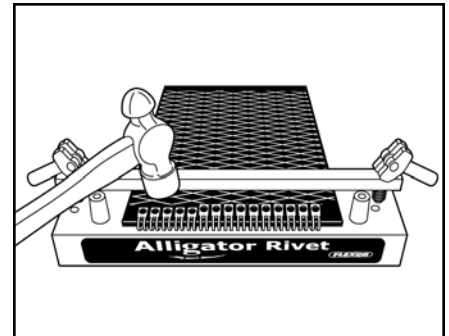

6. Tap all fasteners with a 1 lb. (.45kg) hammer until fasteners touch belt.

Golpear con un martillo de 1 lb. (0.45kg) todas las grapas hasta que toquen la banda.

Alle Verbinder mit einem 500 Gramm Hammer leicht anschlagen, bis die Verbinder das Band berühren.

Tapez légèrement toutes les agrafes avec un marteau de 500 grammes jusqu'à ce que les agrafes touchent la courroie.



WARNING

Wear safety glasses and hearing protection.

FLEXCO

Installing Alligator® Rivet Fasteners with MART Installation Tool

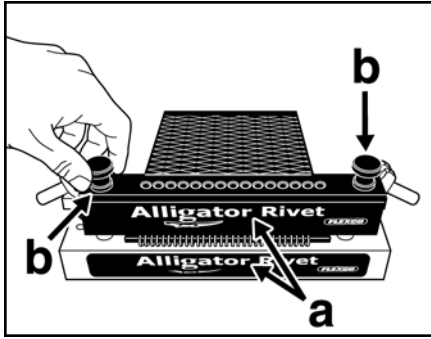

7. (a) Install guide block with Alligator logos facing the same direction. (b) Finger tighten thumb screws.

(a) Instalar el bloque guía con el logo Alligator en la misma dirección. (b) Ajustar manualmente los tornillos.

(a) Führungsblock anbringen (Alligator Logos zeigen in die gleiche Richtung). (b) Klemmschrauben von Hand andrehen.

(a) Installez le bloc de guidage (les signes Alligator montrent dans la même direction). (b) Serrez les vis de serrage à main.

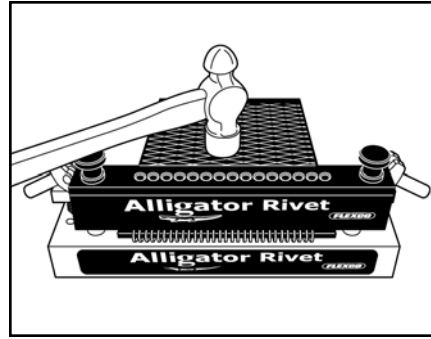

8. Using a 1 lb (.45kg) hammer, tap guide block to engage locating pins between fastener plates.

Utilizando un martillo de 1 lb (0.45kg) golpear el bloque guía para colocar los remaches entre las grapas.

Mit 500 Gramm Hammer Führungsblock leicht anschlagen, damit Fixierstifte zwischen den Verbinderplatten ineinander greifen können.

Avec un marteau de 500 grammes tapez légèrement le bloc de guidage pour que les goupilles entre les plaquettes d'agrafe puissent s'enchaîner.

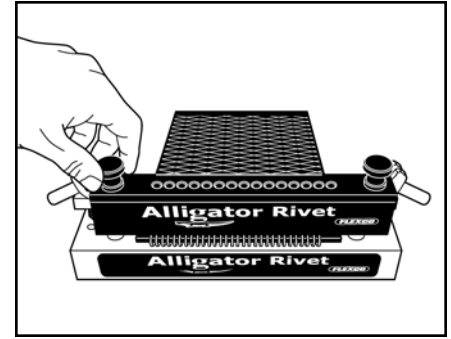

9. CAUTION: Do not over tighten. Re-finger tighten thumb screws.

PRECAUCION: No apretar demasiado. Apretar de nuevo los tornillos manualmente.

VORSICHT: Schrauben nicht überdrehen. Klemmschrauben weiter von Hand andrehen.

PRÉCAUTION: Ne faussez pas les vis. Continuez à serrer les vis de serrage à main.



10. Load rivets into guide block.

Colocar los remaches en el bloque guía.

Führungsblock mit Nieten füllen.

Remplissez le bloc de guidage avec des rivets.



11a. CAUTION: Operate air hammer at 70-85 PSI (480-585 kPa). Using an air hammer, drive a rivet through each end plate.

PRECAUCION: Usar el martillo neumático a 70-85 PSI (480-585 kPa). Colocar un remache en cada grapa con el martillo neumático.

VORSICHT: Drucklufthammer mit 7 bis 10 bar benutzen. Mit Drucklufthammer eine Niete durch jede äußere Verbinderplatte treiben.

PRÉCAUTION: Utilisez le marteau pneumatique de 7 à 10 bar. Enfoncez un rivet pour chaque plaquette d'agrafe avec le marteau pneumatique.



11b. NOTE: A hammer and hand punch can be used instead of an air hammer to drive rivets.

NOTA: En lugar de un martillo neumático se puede utilizar un martillo y un perforador manual.

MERKE: Hammer und Locheisen können anstelle eines Drucklufthammers verwendet werden, um Nieten durchzutreiben.

NOTEZ: Au lieu du marteau pneumatique, on peut aussi utiliser un marteau et un poinçon pour enfoncer les rivets.

Installing Alligator® Rivet Fasteners with MART Installation Tool

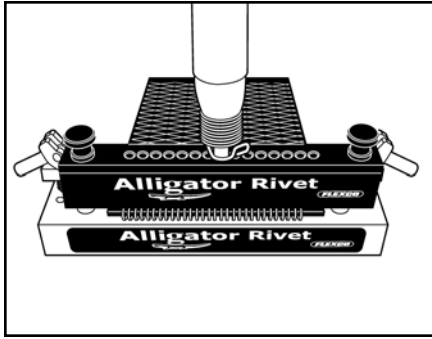

12. Drive remaining rivets working across the fastener strip.

Ajustar los remaches restantes ubicados a través de la tira de grapas.

Übrige Nieten über die gesamte Verbinderstreifenlänge durchtreiben.

Enfoncez les autres rivets sur toute l'agrafe.

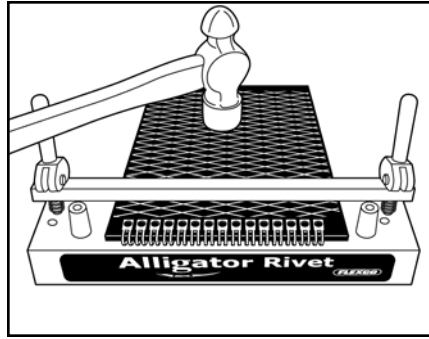

13. Remove guide block and unclamp belt. Tap the middle of the belt to disengage rivets from pilot nails.

Retirar el bloque guía y soltar la banda. Dar unos golpes en el centro de la banda para se suelten los remaches de los clavos guía.

Führungsblock entfernen und Band entspannen. Leicht auf die Mitte des Bands schlagen, um Nieten von Führungsnägeln zu trennen.

Enlevez le bloc de guidage et desserrez la courroie. Tapez au milieu de la courroie pour séparer les rivets des clous pilotes.

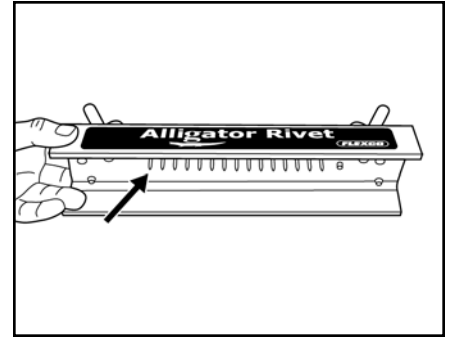

14. NOTE: Nails should remain in the tool during this step. Remove the belt from the tool.

NOTA: Los clavos deben permanecer en la herramienta en este paso. Retirar la banda de la herramienta.

MERKE: Bei diesem Schritt sollten Nägel im Gerät verbleiben. Band aus dem Montagegerät nehmen.

NOTEZ: Les clous doivent rester dans l'outil. Enlevez la courroie de l'outil de montage.

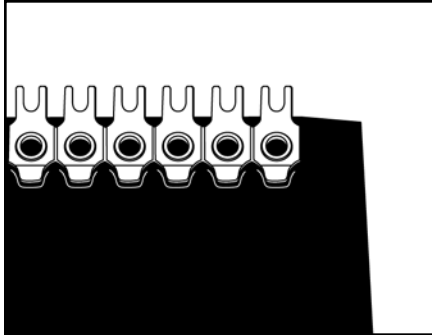

15. Inspect fasteners to ensure rivets are clinched. The belt should pucker around the fastener edges. If not, repeat steps 11-14.

Revisar las grapas para asegurarse que los remaches están fijos. La banda debe estar arrugada alrededor de los bordes de la grapa. En caso contrario, repetir los pasos del 11 al 14.

Verbinder untersuchen um sicherzustellen, dass Nieten richtig eingezogen sind. Band sollte sich um die Verbinderkanten wölben. Falls dies nicht der Fall ist, Schritt 11 bis 14 wiederholen.

Examinez l'agrafe pour s'assurer que les rivets se sont positionnés correctement dans l'agrafe. Celle-ci doit pénétrer dans le revêtement de la courroie. Répétez points 11 à 14.

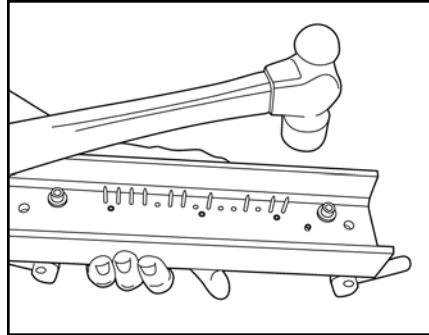

16. When properly clinched, turn the tool over and remove all pilot nails with a hammer.

Cuando estén fijos los remaches, dar vuelta a la herramienta y retirar todos los clavos guía con un martillo.

Wenn Nieten richtig eingezogen sind, Gerät umdrehen und alle Führungsnägel mit Hammer abschlagen.

Quand les rivets se sont positionnés correctement dans la courroie, tournez l'outil et décrochez tous les clous pilotes avec un marteau.

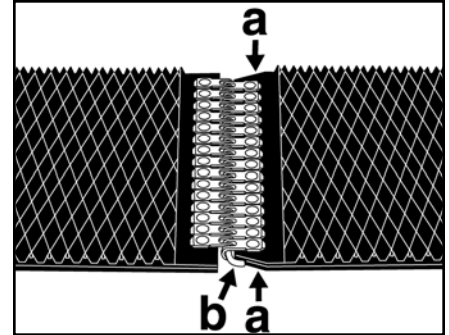

17. Repeat steps 1-16 on other belt end. (a) Notch trailing edge of belt. (b) Bring belt ends together and insert hinge pin.

Repetir los pasos del 1 al 16 en el otro extremo de la banda. (a) Hacer unas muescas en el extremo de salida de la banda. (b) Unir los extremos de la banda e introducir el pasador.

Schritt 1 bis 16 am anderen Bandende wiederholen. (a) Gezogenes Bandende an beiden Seiten abschrägen. (b) Bandenden zusammenführen und Kupplungsstab einführen.

Répétez points 1 à 16 à l'autre extrémité de la courroie. (a) Entaillez la courroie à l'extrémité tirée. (b) Jonctionnez les deux extrémités en insérant l'axe de jonction.

Alligator® Rivet MART Tool Replacement Parts

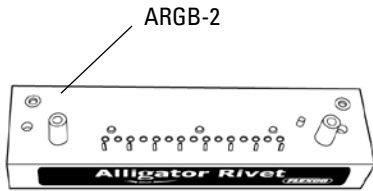
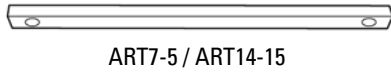
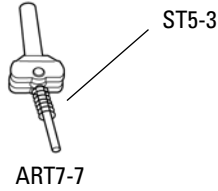

Description Descripción Bezeichnung Désignation	Ordering Number Número de Orden Bestellnummer Numéro de référence	Item Code Código EDV-Nummer Numéro informatique
Cam Lever Assembly Palanca Opresora Nockenhebel komplett Jeu complet de levier de tension	ART7-7	15012
Cam Lever Spring ST5-3 Resorte ST5-3 de la Palanca Opresora Druckfeder ST5-3 Ressort de pression ST5-3	ST5-3	50015
Clamp Bar 7" (175mm) Abrazadera de 7" (175mm) 175 mm Klemmschiene Rail de serrage 175 mm	ART7-5	15013
Clamp Bar 14" (350mm) Abrazadera de 14" (350mm) 350 mm Klemmschiene Rail de serrage 350 mm	ART14-15	15014
Guide Block Post Pasador para Bloque Guía Führungsblockstift Goupille pour bloc de guidage	ARGB-2	15031
Guide Block Screw Tornillo para Bloque Guía Führungsblockschraube Vis pour bloc de guidage	ARGB-1	15030
Felt Washers (2 per Package) Arandelas de Filtro (2 por Paquete) Unterlegscheiben (2 pro Packung) Rondelles (2 par carton)	MART-FW	15035
Guide Block 7" (175mm) Bloque Guía 7" (175 mm) 175 mm Führungsblock Bloc de guidage 175 mm	ARGB-7	15028
Guide Block 14" (350mm) Bloque Guía 14" (350 mm) 350 mm Führungsblock Bloc de guidage 350 mm	ARGB-14	15029
Punch Perforador Locheisen Poinçon	AR1P	15027



2525 Wisconsin Avenue • Downers Grove, IL 60515-4200 U.S.A.
Tel: 1-630-971-0150 • Fax: 1-630-971-1180 • E-mail: info@flexco.com • Web: www.flexco.com

Australia: 61-2-9680-3322 • China: 86-21-33528388 • England: 44-1274-600-942 • Germany: 49-7428-9406-0
India: 91-44-4354-2091 • Mexico: 52-55-5674-5326 • Singapore: 65-6281-7278 • South Africa: 27-11-608-4180

©2007 Flexible Steel Lacing Company. Alligator® is a registered trademark. 06-12. For Reorder: X0758

